

UUS  
**RENAULT CLIO**  
**E-TECH FULL HYBRID**  
145 AG



saadaval ka bensiini- ja  
LPG-mootoriga



# teine energia, sama armastus

30-aastase eduloo järel süstib uus Renault Clio E-Tech full hybrid uut energiat, olles rohkem Clio kui kunagi varem.

Selle sportlikus esprit Alpine versioonis ja teravamates margiomastes tuledes peegeldub Renault' identiteedi uuenduskuur. Salongi ilmestavad looduslikud ja taaskasutatud materjalid, mugavus ja ühenduvus.



**Naudi ainulaadset  
sõidukogemust, mida pakub  
145 hj E-Tech full hybrid mootor.**

**145 hj E-Tech  
full hybrid  
mootor**

**sõiduulatus  
kuni 900  
km\***

**esprit Alpine  
versioon**

**looduslikud  
ja taas-  
kasutatud  
materjalid**

**391 l  
pakiruumi  
maht**

**20 juhiabi-  
süsteemi**

\* sõltuvalt aku laetuse tasemest ja juhi sõidustiilist - WLTP andmetel, märts 2023.

# **menüü**

**1. disain**

**2. söidunauding**

**3. salong**

**4. multimeedia**

**5. täiustatud juhiabisüsteemid**

**6. versioonid ja varustus**

## uus hoog

Uut Renault Clio E-Tech full hybrid'i iseloomustab selge ja ergastav stiil: suurem kroomelementidega esivõre, uued täisleedtuled ees ja taga ning reljeefsed küljed. Icoonilise kiltkivihalli F1® esisplitteriga esprit Alpine versiooni igast detailist õhkub puhast sportlikkust.



Jäämust logo ja pooliku teemandi kujulised päevasõidutuled rõhutavad disaini kaasaegsust.



Esprit Alpine versiooni 17" Alpine graveeringuga valueljed la flèche ja spetsiaalsed embleemid täiustavad mudeli sportlikku iseloomu.



Versiooni esprit Alpine interjäär väljendab oma identiteeti siniste pealisõmblustega polstri, seljatoe ülaosas paiknevate logode, alumiiniumpedaalide ja Alpine lävepakuliistudega. Prantsuse lipu embleemiga kaunistatud armatuurlaud ja istmed ning sini-valge-punaste õmblustega rool teevad kummarduse esprit Alpine DNAle.

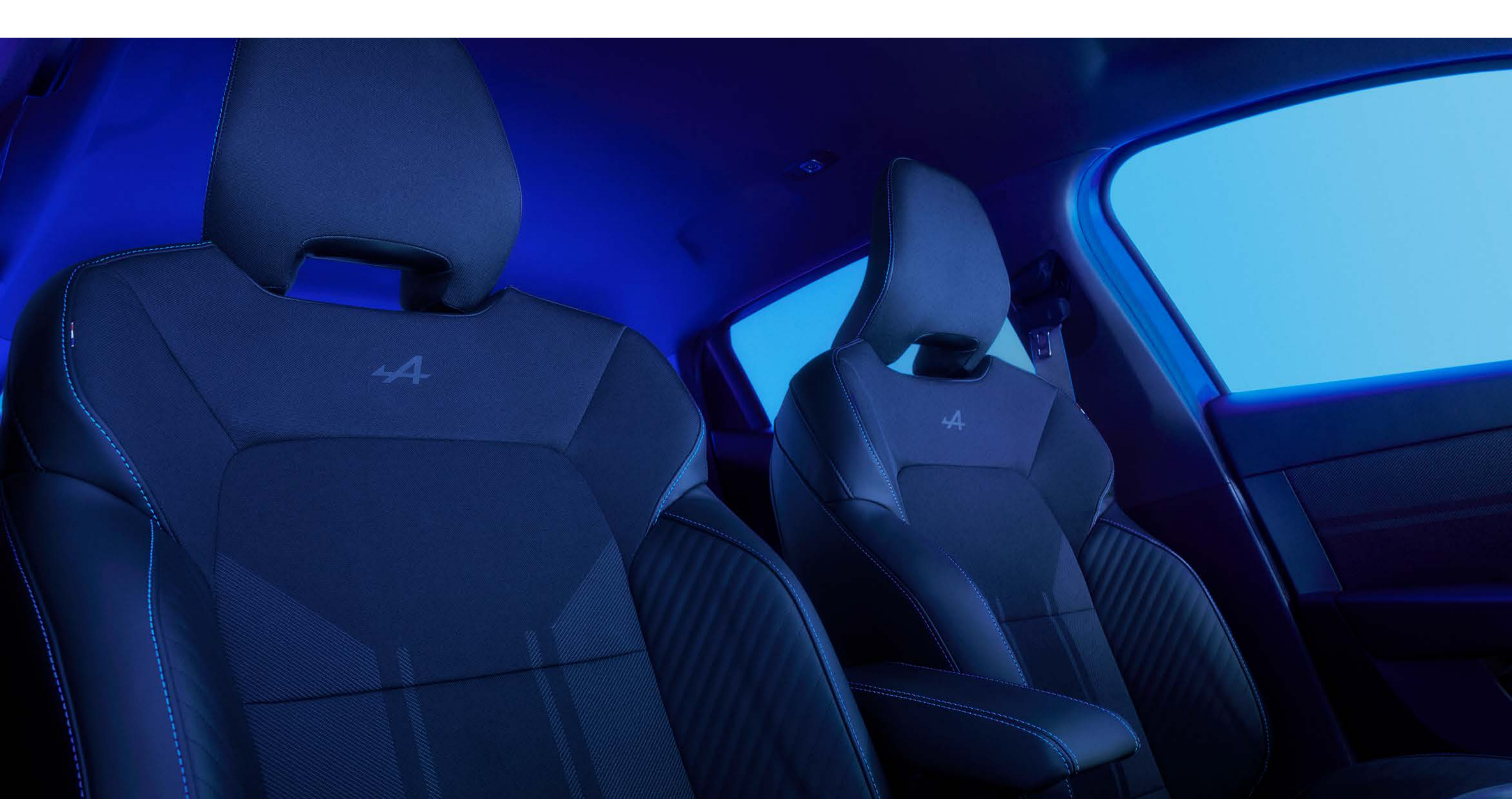

Esprit Alpine polster koosneb 72% ulatuses taaskasutatud tekstiilist



sini-valge-punaste pealisõmblustega rool

2. sõidunauding

# sõltumata energialiigist endiselt Clio

Uuel Renault Cliol on kõige  
laialtavalitud bensiini-, LPG ja  
E-Tech full hybrid mootorite  
valik, millel kõigil on üks ühine  
omadus: suurepärase jõudlus.



## 2. sõidunauding

# E-Tech full hybrid

E-Tech  
**full hybrid**  
**145 hj**

kuni  
**80%**  
linnasõitudest  
elektrilises režiimis<sup>1</sup>

kuni  
**60 km/h**  
elektrilises  
režiimis<sup>1</sup>

kuni  
**900 km**  
sõiduulatus<sup>2</sup>

alates  
**4.2 L/100 km**  
kütusekulu<sup>3</sup>

alates  
**95 g/km**  
CO<sub>2</sub> emissioon<sup>3</sup>



**Linnas võimaldab elektrilises režiimis sõitmine sul vähendada kütusekulu kuni 40%<sup>4</sup>. Akut laetakse automaatselt aeglustusel ja pidurdusel.**

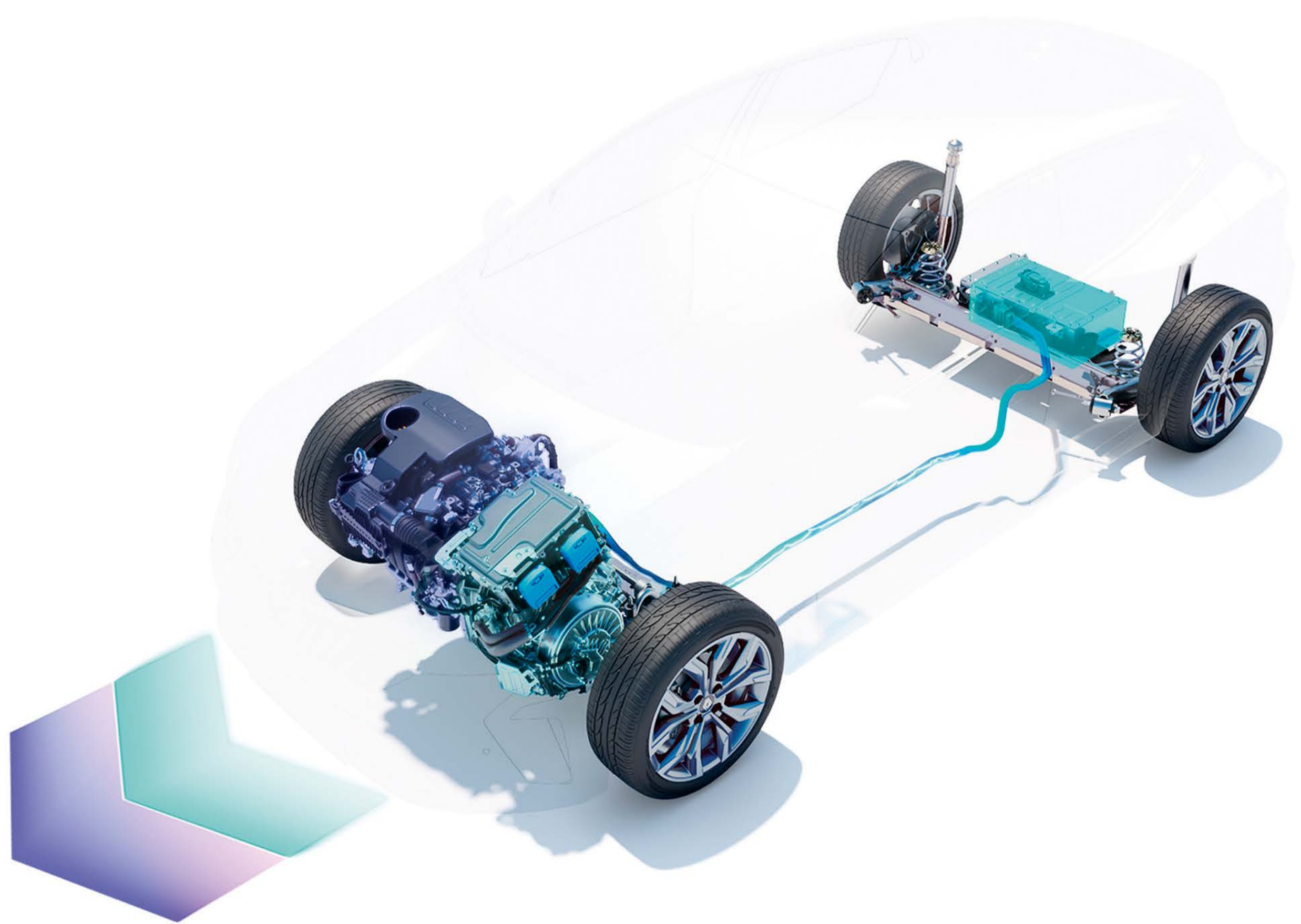

<sup>1</sup> sõltuvalt aku laetuse tasemest ja sõidustiilist / Renault sisemised andmed / 2023.

<sup>2</sup> sõiduulatus kuni 900 km täispaagiga, WLTP andmetel.

<sup>3</sup> kütusekulu 4,2 l kuni 6,9 l/100 km, CO<sub>2</sub> emissioon 95 g/km, kinnitatud väärtused sõltuvalt versioonist / WLTP andmetel / UTAC põhjal / märts 2023.

<sup>4</sup> E-Tech full hybrid mootoril võrreldes mild hybrid auto mootoriga, WLTP City protokollil alusel / UTAC ja IDIADA põhjal / september 2022.

# uue põlvkonna mugavus

Võta istet tänapäevases interjööris, mida ilmestavad looduslikud materjalid ja uut Renault' identiteeti kandev rool. Kolm multi-sense sõidurežiimi aitavad su sõidukogemuse isikupäraseks muuta. Oma osa ülima mugavuse saavutamiseks annab ka kvaliteetne Bose®<sup>1</sup> helisüsteem.



**Tencel'iga™ koostöös loodud polstri-, uste ja armatuurlaua katted koosnevad 60% ulatuses taimsetest kiududest<sup>2</sup> ning kasutatud puit pärineb garanteeritult ainult jätkusuutlikult majandatud Euroopa metsadest.**

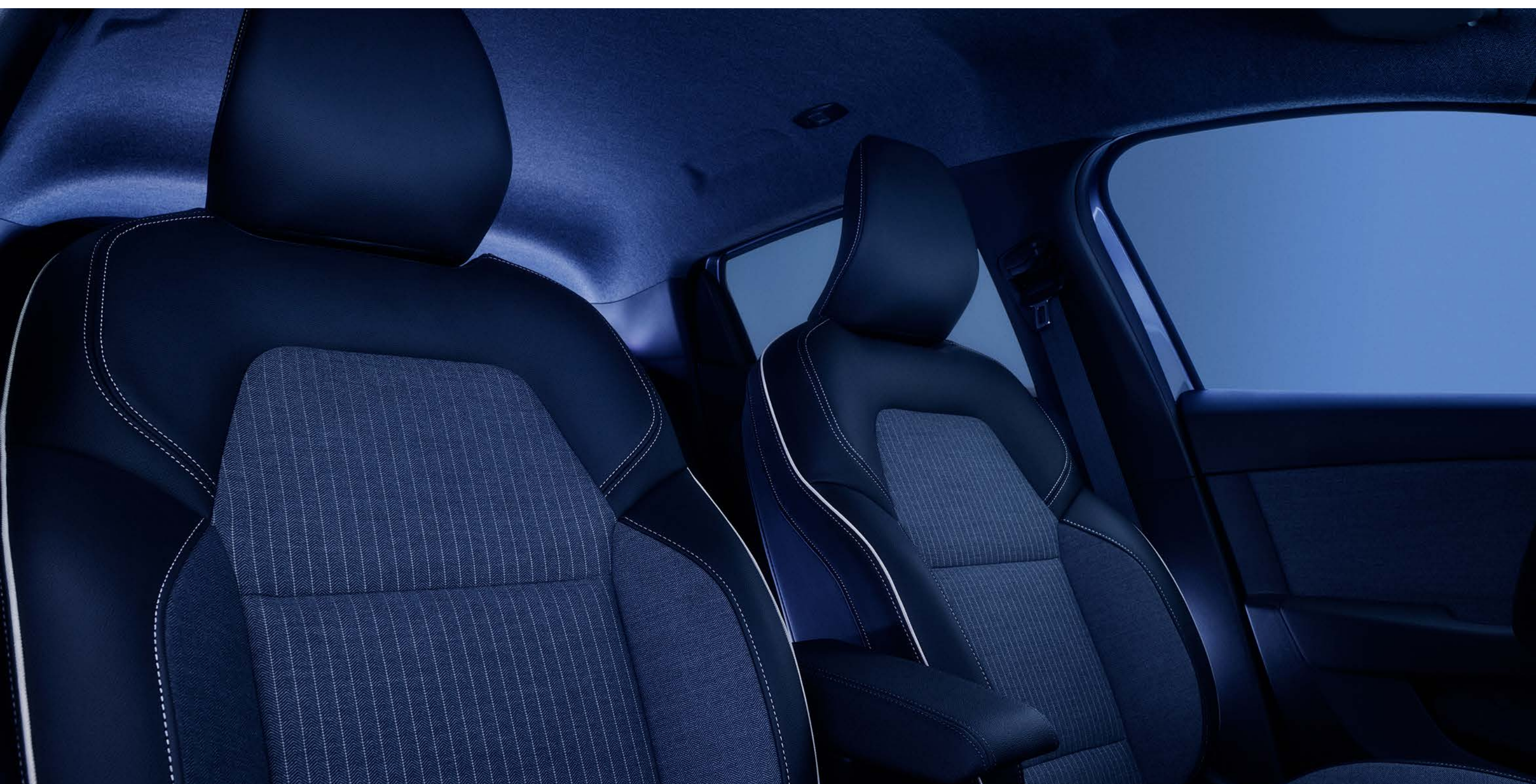

techno versiooni polster

<sup>1</sup> saadaval lisavarustusena techno ja esprit Alpine versioonile.

<sup>2</sup> ainult versioonile techno.

3. salong

## kutsuvam kui kunagi varem

Salongi tagaosas on tagatud ruumikus ja mugavus nii lastele kui täiskasvanutele tänu suurepärasele 16,5 cm põlveruumile ja optimaalsele pearuumile.



Naudi avarat 391 l mahuga pakiruumi. Klapi vaevata 1/3-2/3 süsteemis kokku tagaistmete seljatoed, mis kõigi kolme istme korral suurendab pakiruumi mahu 1069 liitini.





#### 4. multimeedia

## otsustavalt ühendatud

**Uus Renault Clio E-Tech full hybrid ühendab su kõigi vajalike kaugteenustega.**

**Naudi võrguühendusega easy link süsteemi ja selle 9,3" multimeedia puuteekraani<sup>1</sup>, koos pardanavigatsiooni ja juhtmevaba nutitelefoni ekraani dubleerimisega.**



Android Auto™ ja Apple CarPlay'ga™ ühilduv juhtmevaba nutitelefoni ekraani dubleerimine kuvab kõik su rakendused, esitlusloendid, taskuhäälingud ja kõned auto multimeediaekraanil.

**Kohandatav 10" digitaalne näidikutepaneel hoiab kogu olulise sõiduinfo otse sinu vaateväljas.**



**Püsi alati ühenduses tänu keskmises panipaigas asuvale induktsioonlaadijale<sup>2</sup>, mis võimaldab sul oma nutitelefoni igal ajal laadida ilma juheta ühendamata.**



<sup>1</sup> 7" digitaalne ekraan on saadaval alates versioonist authentic.

<sup>2</sup> techno ja esprit Alpine versioonidel.

Android Auto™ on Google Inc. kaubamärk.

Apple CarPlay™ on Apple Inc. kaubamärk.

## 5. täiustatud juhiabisüsteemid



# 20 täiustatud juhiabisüsteemi

Osana human first programmist, on uue Renault Clio E-Tech full hybridi varustuses 20 täiustatud ja uuenduslikku juhiabisüsteemi.



### 360° vaatega kaamera

Neli kaamerat, mis edastavad 360° pildi sõiduki lähiümbrusest, võimaldavad sul vaevata kõiki manöövreid sooritada.

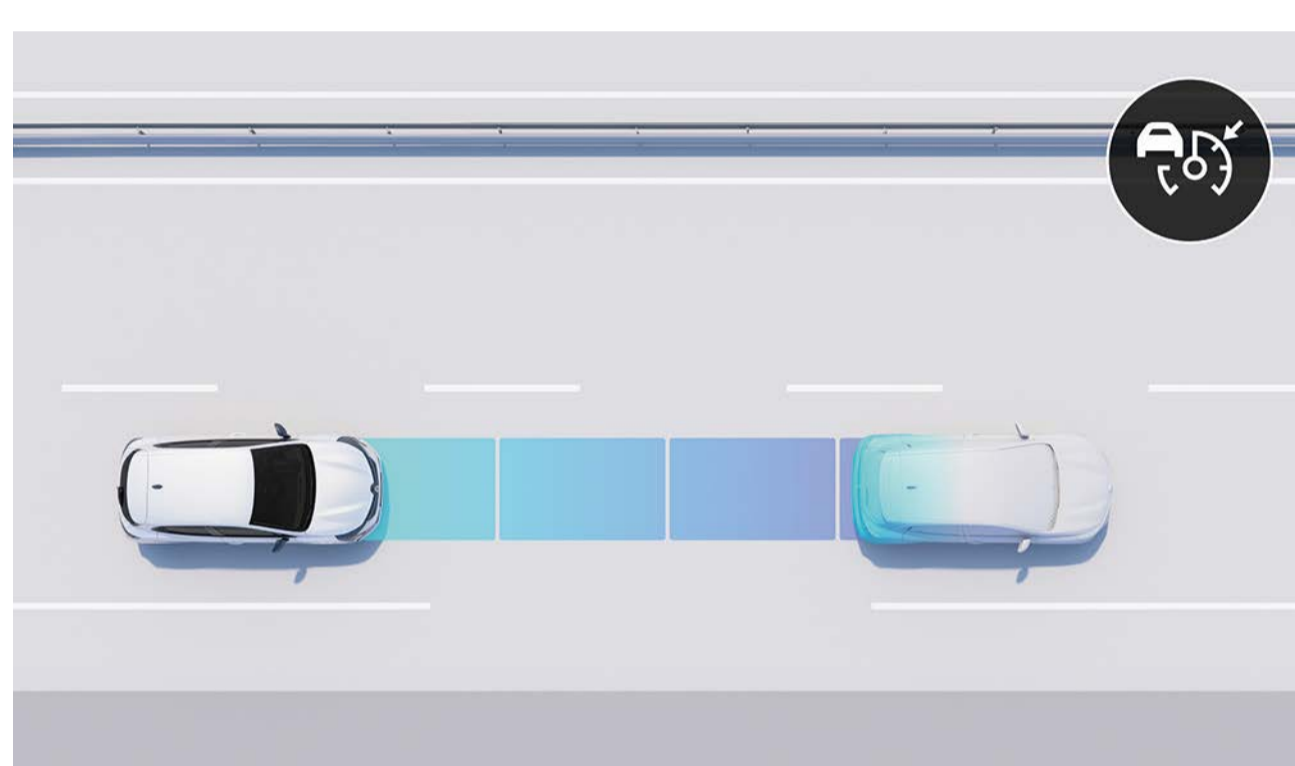

### kohanduv püsikiirusehoidik

Süsteem hoiab ohutut pikivahet eesliikuvast sõidukist. See pidurdab, kui vahemaa liiga lühikeseks muutub ja kiirendab, kui tee ees taas vaba on.

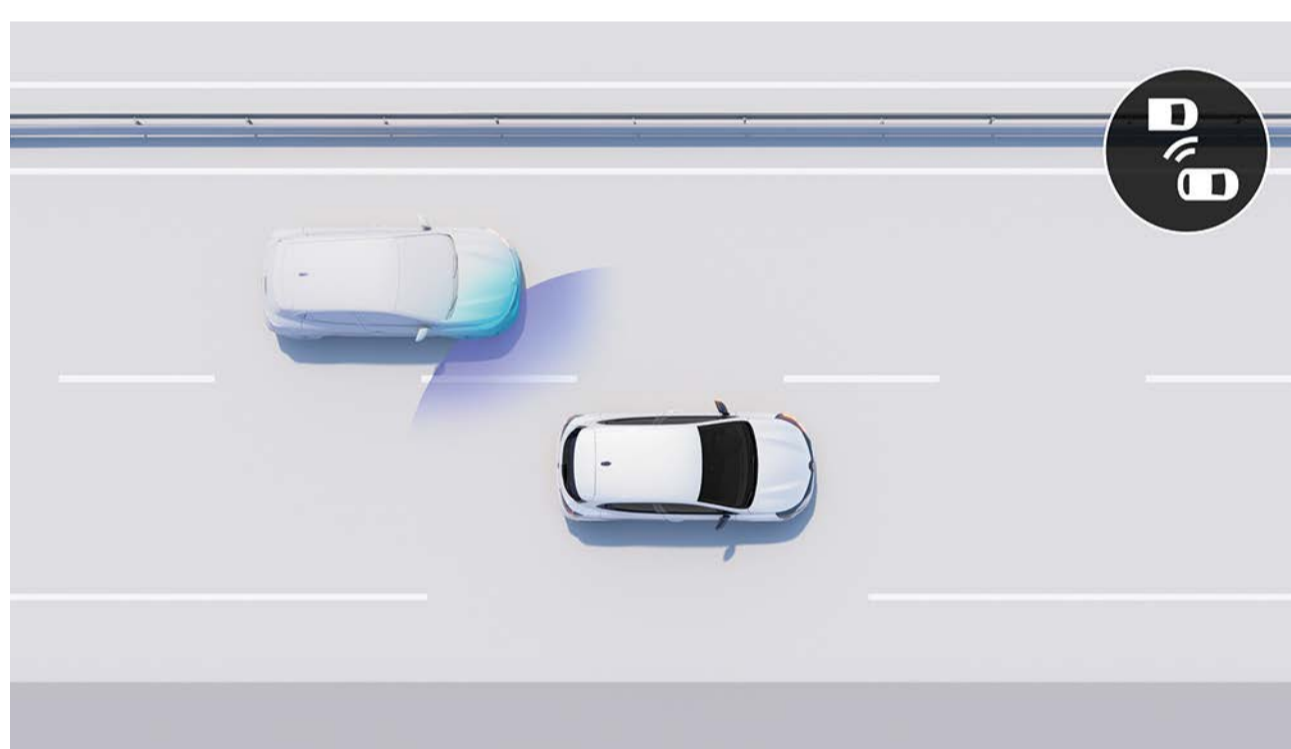

### pimenurga hoiatussüsteem

Kiirustel üle 15 km/h toimiv süsteem annab hoiatustulega märku lähedal olevatest sõidukitest, mis paiknevad väljaspool su vaatevälja.

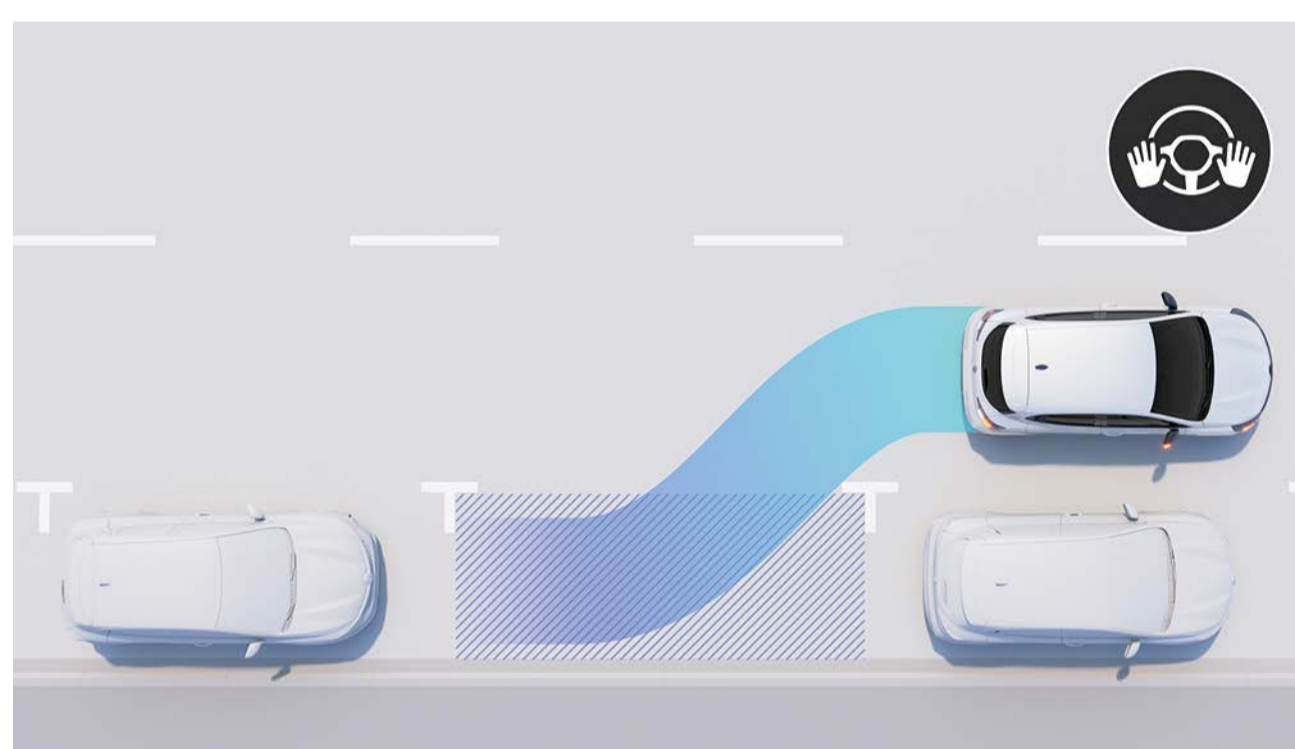

### iseparkimissüsteem

See süsteem muudab parkimise enneolematult lihtsaks. Auto hoolitseb nii roolimise kui ka parkimiskoha leidmise eest. Sina pead ainult auto liikumiskiirust kontrollima.

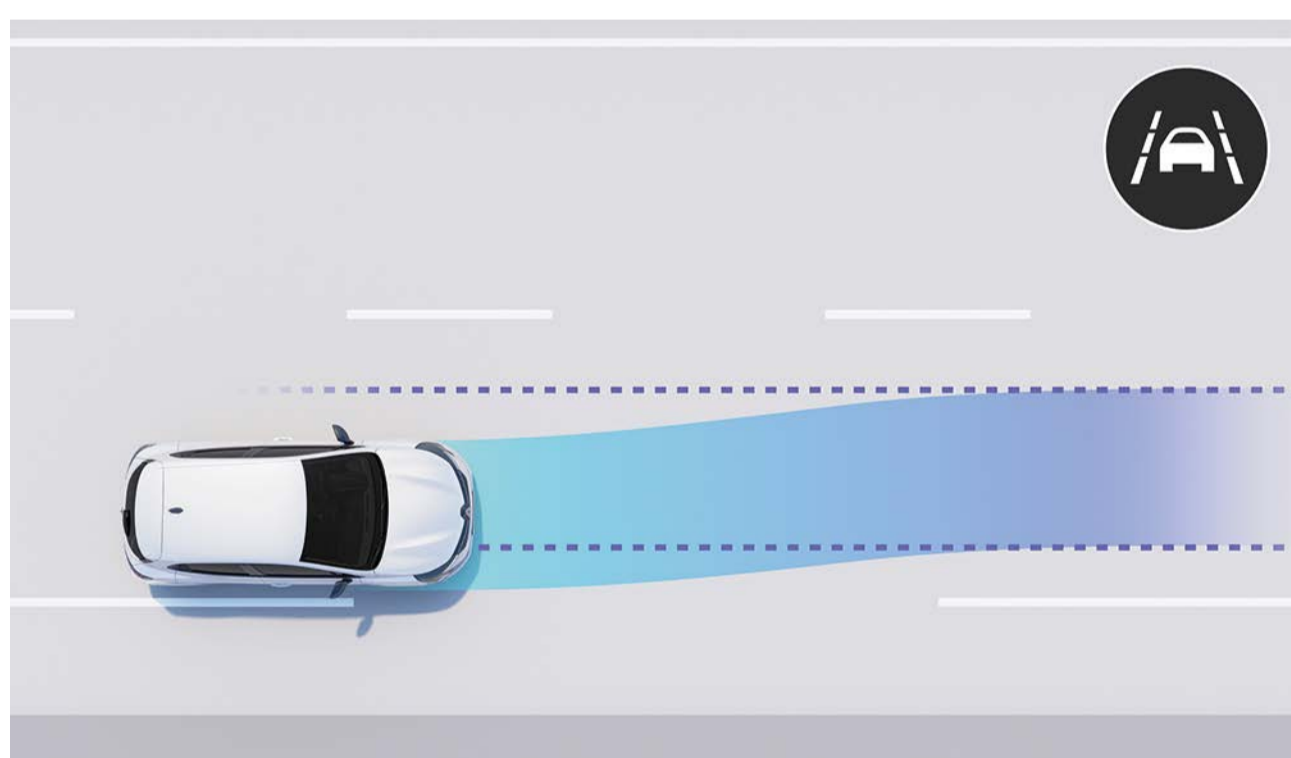

### sõiduraja hoidmise assistent

See süsteem korrigeerib rooli asendit ja hoiab auto oma sõidurajal, kui suunatuli pole sisse lülitatud.



### automaatne hädapidurdussüsteem

Hoiatab juhti otsese kokkupõrkehu korral eesliikuva sõidukiga, madalatel kiirustel. Käivitab automaatse hädapidurduse, et vältida või pehmedada kokkupõrget.

### juhiabisüsteemid

- aktiivne juhiassistent
- mäletstardiassistent
- ohutu pikivahet hoiatussüsteem
- kiirusepiiraja
- püsikiirusehoidik
- kohanduv püsikiirusehoidik

### parkimisabisüsteemid

- eesmised parkimisandurid
- tagumised parkimisandurid
- külgmised parkimisandurid
- tagurduskaamera
- 360° vaatega kaamera
- iseparkimissüsteem

### ohutus

- sõidurajalt lahkumise hoiatus
- sõiduraja hoidmise assistent
- pimenurga hoiatussüsteem
- parkimiskohalt väljatagurdamise assistent
- automaatne kaug- ja lähitulede lülitus
- automaatne hädapidurdussüsteem
- liiklusmärkide tuvastussüsteem
- liiklusmärkide tuvastussüsteem koos sõidukiiruse hoiatusfunktsiooniga

## 6. versioonid ja varustus

# värvivalik



liustikuvalge (mm)



kiltkivihall (mv)



säravmust (mv)



leekpunane (mv)



sinine (mv)



hall (p)



oranž (mv)

mm: mittemetallikvärv  
mv: metallikvärv  
p: pärlmutter

## 6. versioonid ja varustus

# varustustasemed



### evolution

- 7" värviline digitaalne näidikutepaneel
- uue Renault signatuuriga eesmised leed-päevasõidutuled
- 16" flexwheel veljed
- krobelse pinnaga must tagumise kaitseraua alaosa
- twida 3D muustriga hall tekstiilpolster



### techno (evolution +)

- eriline eesmine kaitseraud koos kere värvi F1® esisplitteri ja kärjemustrilise alumise võrega
- 16" teemantlõikega valueljed boa vista
- läikivmust tagumine kaitseraud koos kroomelemendiga alaosas
- 60% looduslikust materjalist polster lutecia, mustade/hallide tekstuursete kaetud tekstiilist elementide ja vasevärvi pealisõmblustega



### esprit Alpine (techno +)

- 10" värviline digitaalne näidikutepaneel
- 17" teemantlõikega valueljed la flèche koos sinise või halli veljekorgiga sõltuvalt kere värvist
- matt kiltkivihall tagumise kaitseraua alaosa
- hall ja must tekstiilpolster, tekstuurse katte, siniste pealisõmbluste, Akujulise embleemiga istme seljatugedel ja prantsuse lipu märgisega

## 6. versioonid ja varustus

# polstrid

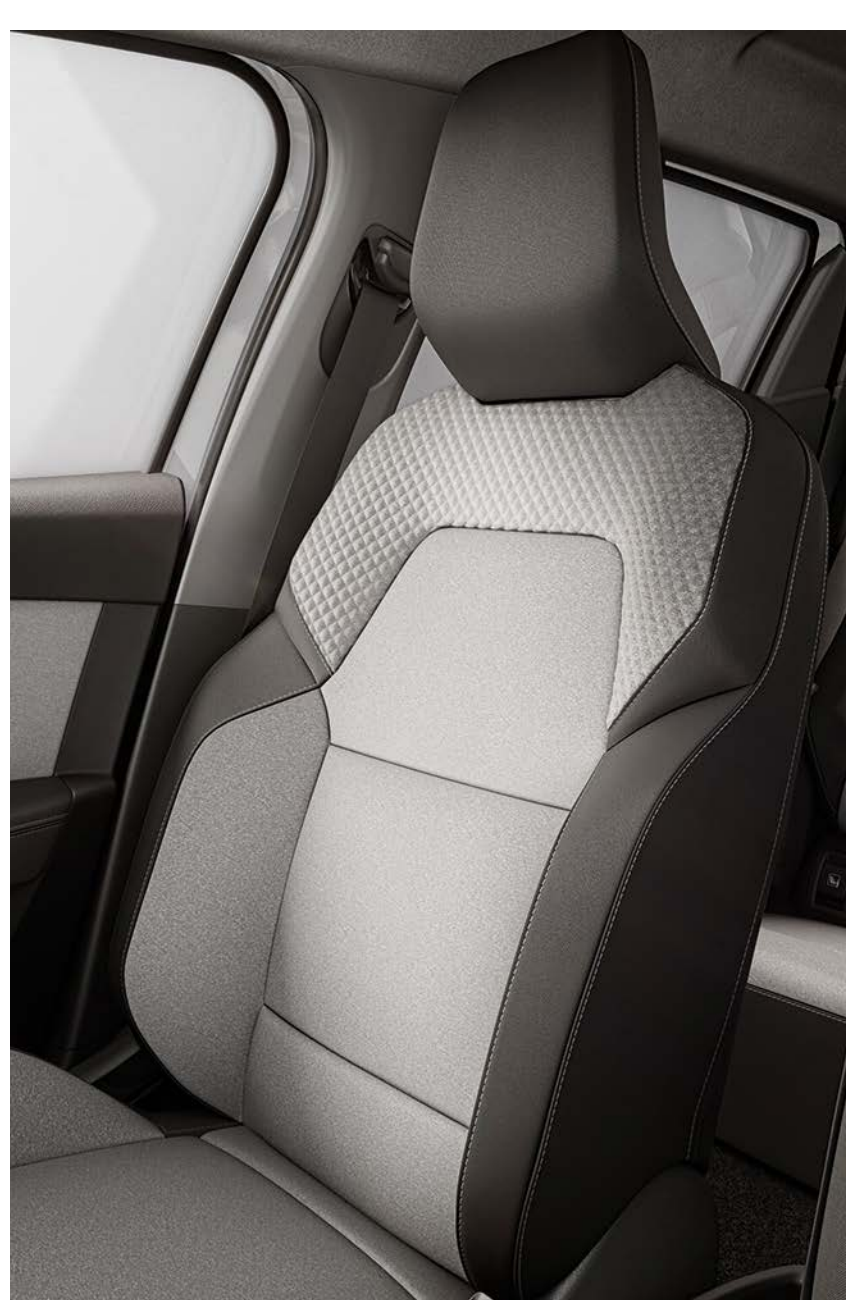

**3D-mustriga hall tekstiilpolster**

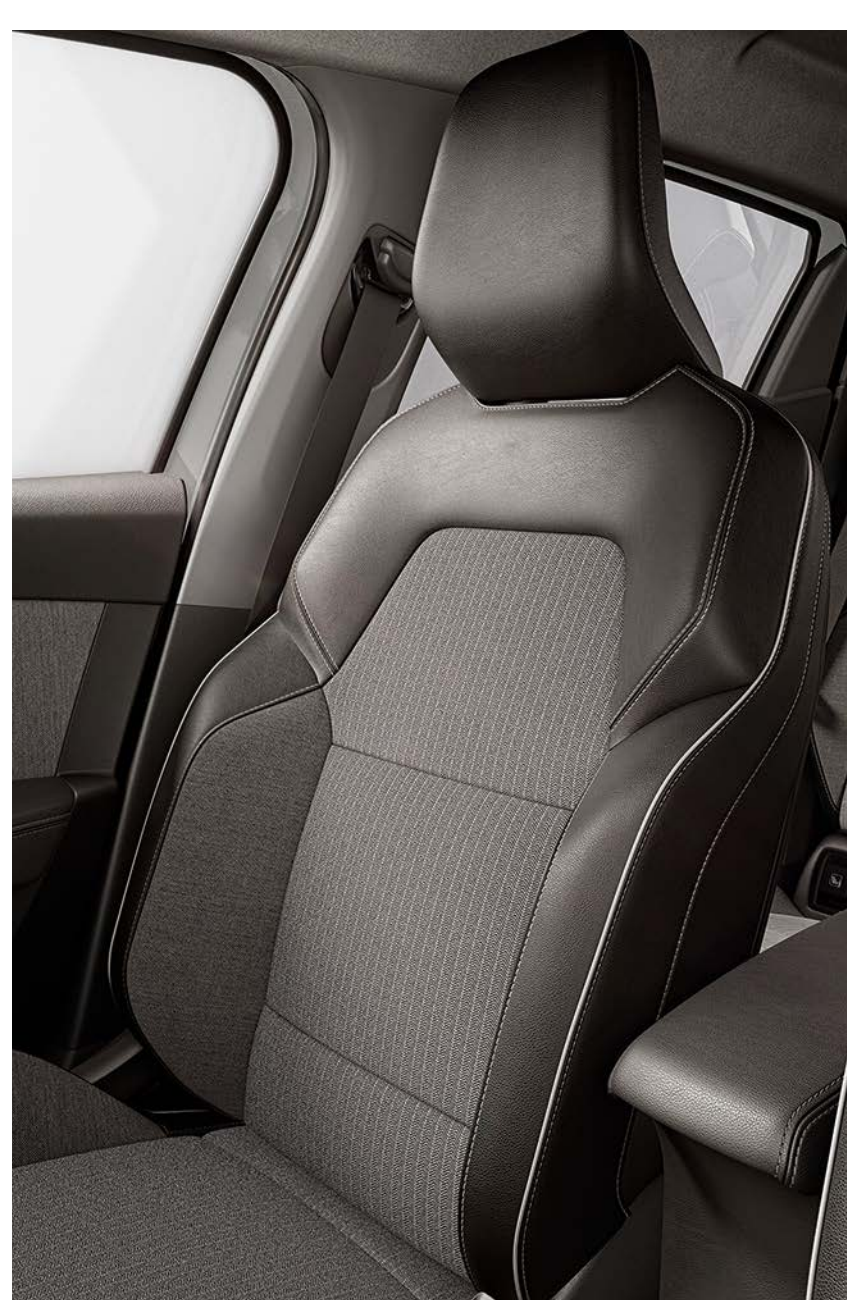

**tekstiili ja musta/halli tekstuurse kattega tekstiiliga kombineeritud polster koos vasevärvi pealisõmblustega**



**halli tekstiili ja musta/halli tekstuurse kattega tekstiiliga kombineeritud polster koos siniste pealisõmblustega**

# ilukilbid ja veljed



**16" flexwheel veljed**



**16" boa vista wheel rim**



**16" mustad teemantlõikega valueljed boa vista**



**17" monastella valueljed**



**17" alpine teemantlõikega valueljed**

## 6. versioonid ja varustus

# lisavarustus



### põhjaalused tervitustuled

Leia oma auto kiirelt üles ka kehvasti valgustatud kohtades. Autole lähenedes süttib koos auto tuledega ka põhja all olev leedvalgustus, mis aitab sulle kiiremini üles leida.



### esprit Alpine premium põrandamatid

Rõhuta oma uue Clio E-Tech esprit Alpine versiooni sportlikku välimust siniste pealisõmblustega kõrgekvaliteetsete põrandamattidega, mida juhi ja kaasreisija pool kaunistab eksklusiivne Alpine logo.



### poolelektriline kokkuklapitav veokonks

Soovid, et su auto näeks võimalikult hea välja? Renault' uuendusliku poolelektrilise veokonksu saab kasutusvalmis panna mõne sekundiga. Kokkuklapituna täiesti märkamatu, tänu millele säilib su auto algne välimus.



### quickfix katuseraamid

Uuenduslik quickfix kinnitussüsteem võimaldab neid ilma tööriistadeta kiirelt, lihtsalt ja täiesti ohutult paigaldada. Sobivad ideaalselt jalgrattaraami, suusahoidiku või katuseboksi paigalduseks, mille abil oma auto pakiruumi mahtu suurendada.



### tagurduskaamera

See auto multimeediasüsteemiga ühendatav kaamera tagab sulle manööverdamisel suurema mugavuse. Lülitades sisse tagurpidikäigu, kuvatakse pilt auto taga toimuvast otse auto ekraanile.

# mõõtmed ja mahud

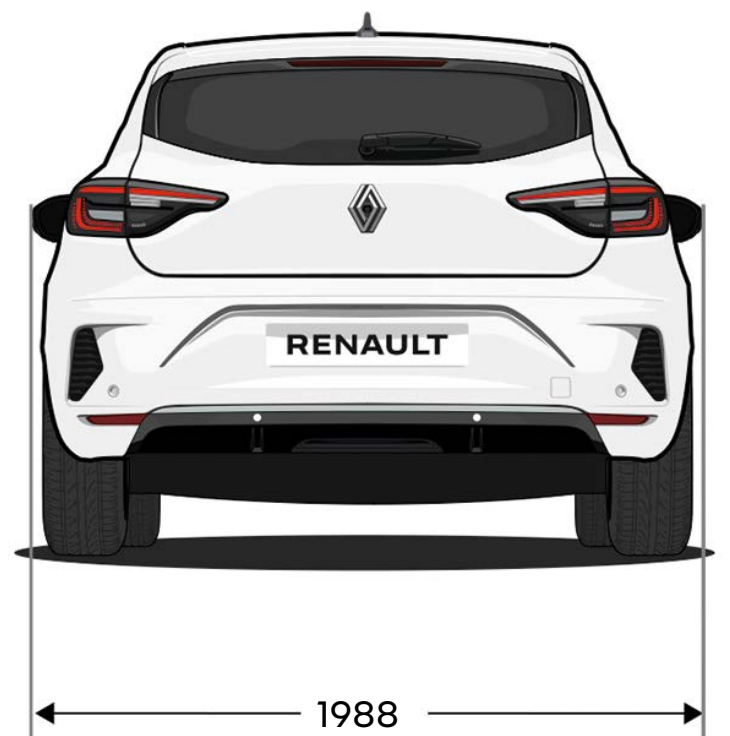
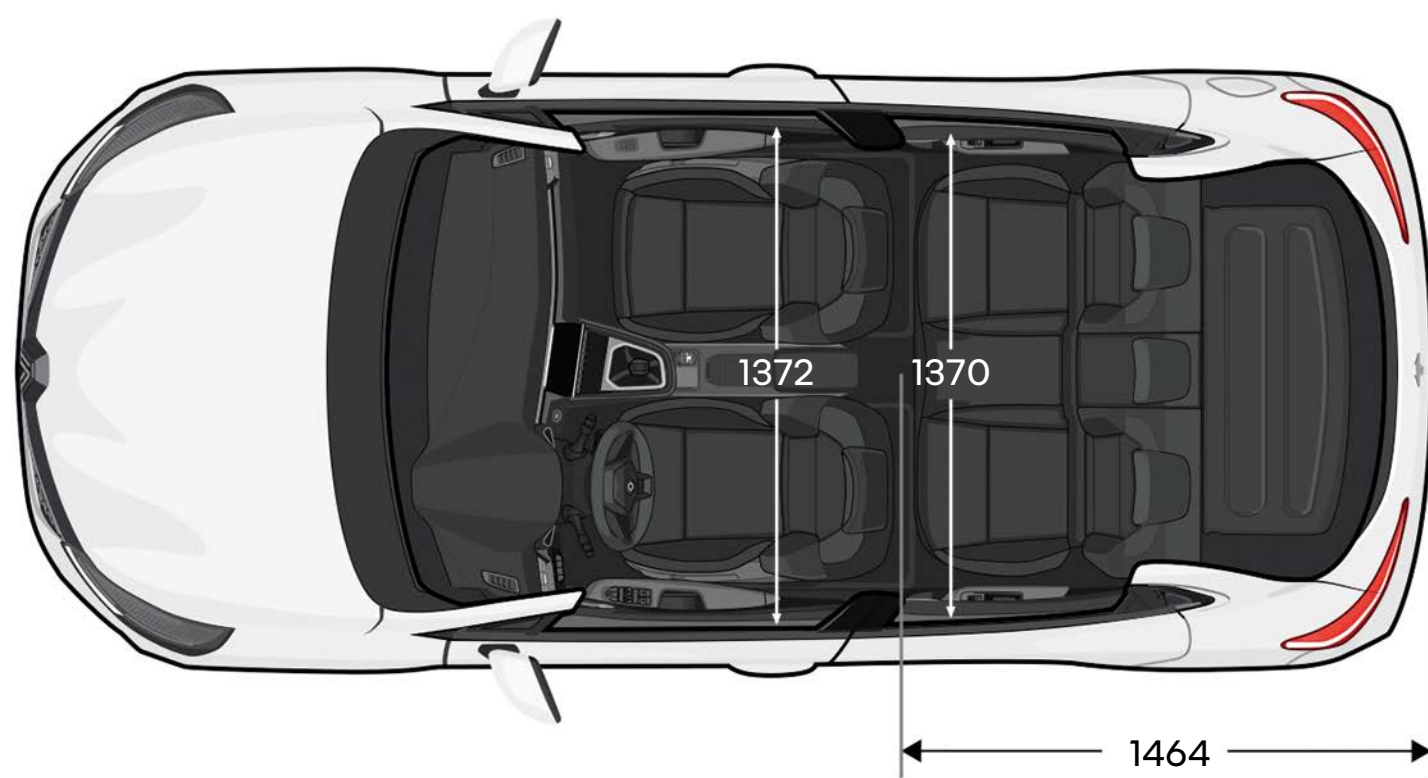
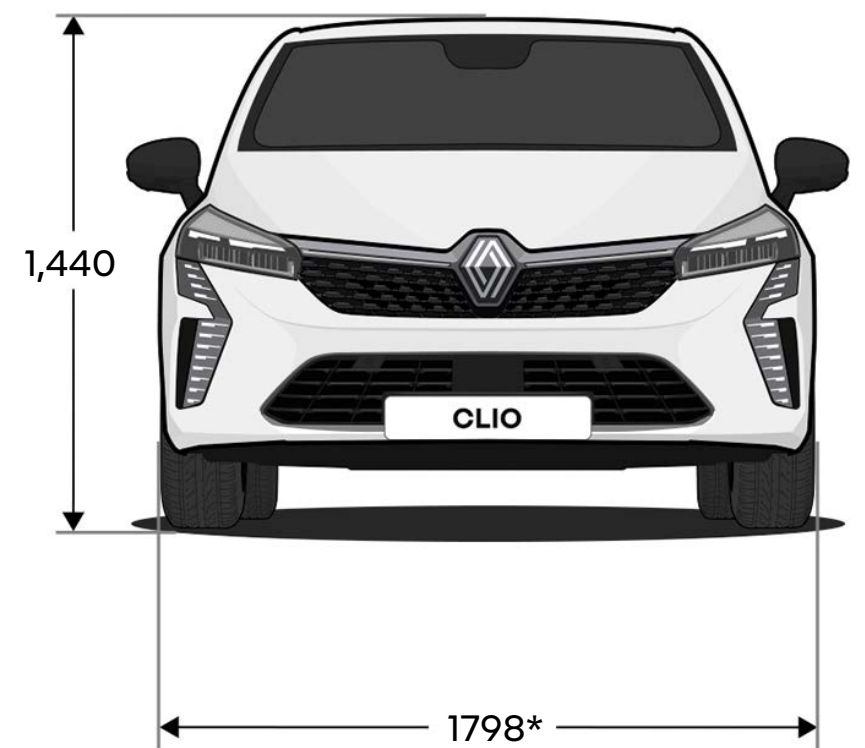
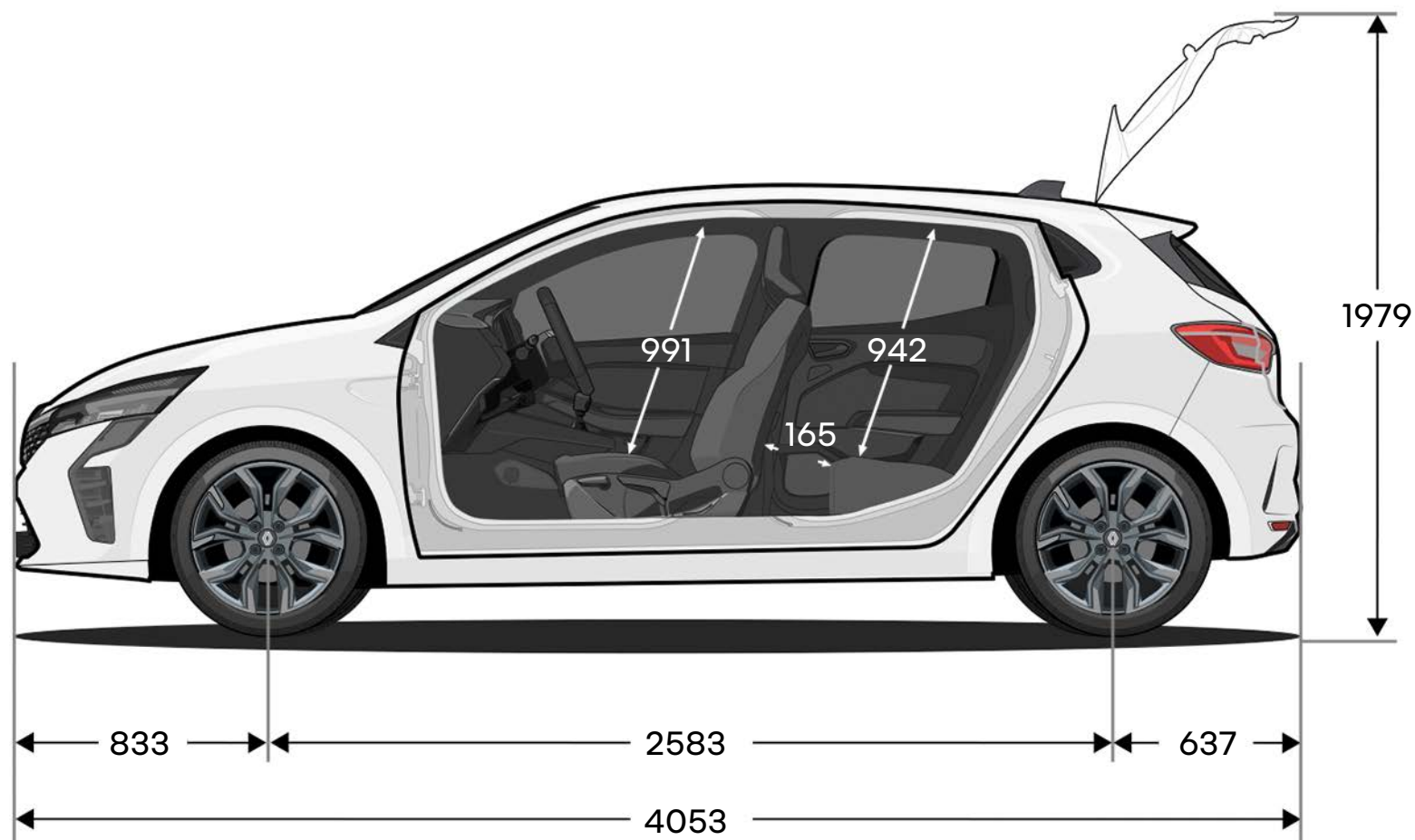

## **pakiruumi maht (liitrites)**

## **E-Tech full hybrid**

## **bensiin**

max koos rehviparanduskomplektiga

301

391

max koos kokkuklapitud tagumise istepingi seljatoe ja rehviparanduskomplektiga

979

1069

\* kokkuklapitud küljepeeglite korral. mõõtmed millimeetrites (mm).

**human first program on terviklik ohutusprogramm, mille on välja töötanud Renault koostöös teadlaste, ekspertide ja tuletõrjudega.**

**kuna teehutus puudutab kõiki liiklejaid, olgu selleks jalakäijad, ratturid või mootorsõidukijuhid, on Renault' human first programmi eesmärkideks:**

- 1. ennetada õnnetusi, arendades turvavarustust ning täiustatud juhiabi- ja ohutussüsteeme**  
kuni 36 täiustatud juhiabisüsteemi / üle 60 turvavarustuse elemendi / kuni 7 turvapatja / lasteistmete kinnitussüsteem (Isofix) / Renault Fix4sure lahendus / üle 2000 ohutusega seotud patendi registreeritud aastast 1970
- 2. õnnetuste haldamine tuletõrjudega koostöös välja töötatud uuenduste abil**  
QRRescue / Fireman Access / üle 5000 tuletõrjuja on välja koolitatud viimase 10 aasta jooksul 17 riigis üle maailma / umbes 600 autot on annetatud aastas tuletõrjude koolituseks
- 3. vähendada õnnetuste arvu ja nende raskusastet, investeerides jõuliselt teadus- ja arendustegevusse**  
ohutusskoor / ohutustreener / võrguteenused / suurandmed / tehisintellektisüsteemid ja küberjulgeolek





Kasutusele on võetud kõik ettevaatusabinõud tagamaks, et antud väljaanne on trükkimise ajal täpne ja ajakohane. See dokument on loodud, kasutades tootmiseelseid mudeleid ja prototüüpe. Vastavalt pideva tootearenduse poliitikale jätab Renault endale õiguse igal ajal muuta siin sisalduvaid ja selles kirjeldatud tehnilisi andmeid, sõidukeid ja tarvikuid. Info säärastest muudatustest edastatakse Renault' edasimüüjatele nii kiiresti kui võimalik. Teatud mudelid võivad erineda ja teatud seadmed ei pruugi olla saadaval (standardi, valiku või tarvikuna) sõltuvalt asukohariigist. Värskeima teabe saamiseks võta palun ühendust oma lähima edasimüüjaga. Trükitehnilistel põhjustel võivad selles dokumendis toodud värvid veidi erineda tegelikest värvidest või siseviimistlusest. Kõik õigused on kaitstud. Käesoleva väljaande paljundamine ükskõik millises vormis ja mis tahes viisil, täielikult või osaliselt, on keelatud ilma Renault' eelneva kirjaliku loata.

Publicis – Fotod: M. Leuvrey, ©Renault Marketing 3D-Commerce. Mai 2023.

Renault s.a.s., a société par actions simplifiée (Prantsuse lihtsustatud aktsiaselts) aktsiakapitaliga €533,941,113  
registriaadressiga 122-122 bis avenue du Général Leclerc – 92100 Boulogne-Billancourt cedex – R.C.S. Nanterre B 780 129 987 /  
Tel: 0806 00 20 20.

Renault soovitab 